

# UMAX



EN  
CZ  
SK  
PL  
HU

# U-One 24GR Plus



# UMAX

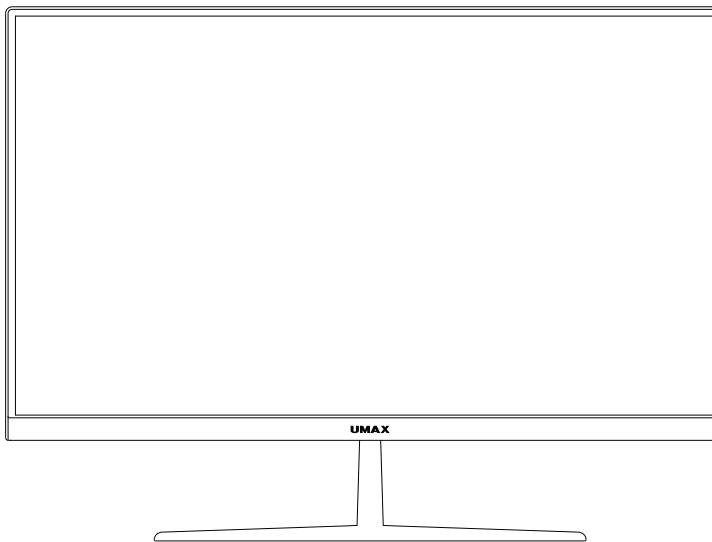

# U-One 24GR Plus

USER MANUAL

ENGLISH

# OVERVIEW

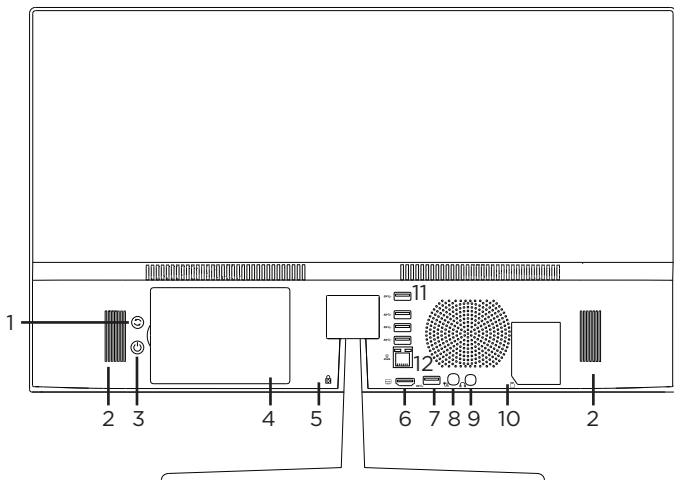

1. restart button
2. speakers
3. on/off button
4. 2.5" SATAIII SSD/HDD
5. Kensington lock
6. HDMI output
7. USB
8. charging port 12V 3A
9. 3.5mm headphone & microphone
10. microSD card slot
11. 4x USB
12. Gbit LAN

# **ASSEMBLING THE BASE**

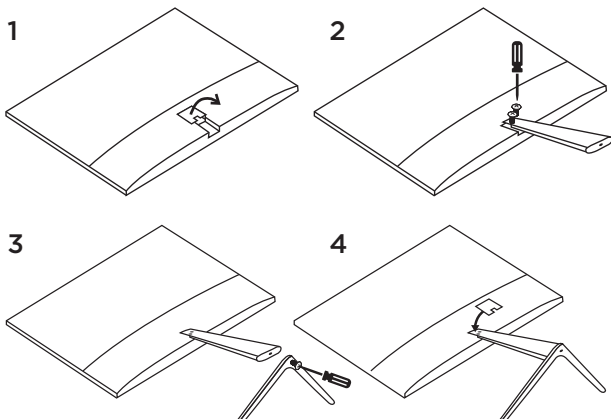
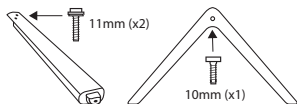

# **TURNING ON**

Press and hold the **on/off button** for a couple of seconds to turn on your computer.

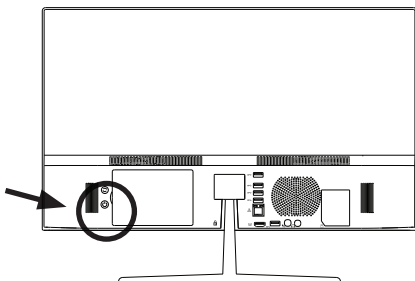

# **GET STARTED WITH TIPS IN WINDOWS® 10**

Find surprising things you can do in Windows with the **Tips** app – it's included in **Windows 10**. To find the app, choose **Start** > **Tips** on your device. Then type **Windows** in the search box or select **Browse all tips** to see tips on other things.

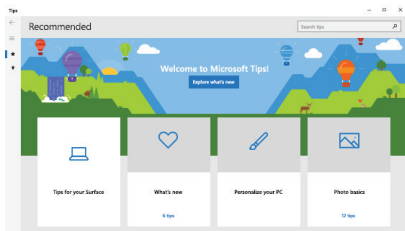

# **KEYBOARD SHORTCUTS IN WINDOWS 10**



Launches **Start menu**



Launches **Action Center**



**Minimizes** all applications



Launches **File Explorer**



Launches **Settings**



Launches **Connect** panel



**Locks** your computer



**Minimizes** all applications

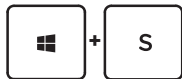

Launches **Search**



Launches **Project** panel



Launches **Run**



Opens **Ease of Access Center**



Opens the **context menu** of the Start button

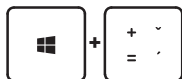

Launches the Magnifier and **zooms in** your screen

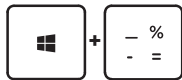



**Zooms out** your screen if Magnifier is open

## **ADDING 2.5" SSD/HDD**

You can easily add a secondary drive for saving files and installing programs by adding a **2.5" SATA3 SSD or HDD drive**.

1. Turn off your computer.
2. Remove the hatch on the back side.
3. Screw holder onto the HDD/SSD.
4. Insert the drive into the computer.
5. Screw it in place and close the hatch.

New drive needs to be initialized and formatted before it can be used.

1. Press **Windows + X** to open Windows context menu.  + 
2. Select **Disk Management**.
3. A pop up window will appear. Follow the steps to initialize the drive and format it as **NTFS**.

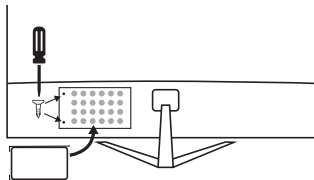
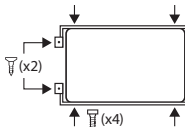
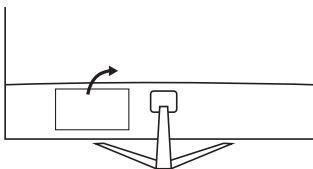



# **SAFETY INFORMATION**

**Operating temperature:** 10° to 35° C, **storage temperature:** -25° to 45° C, **relative humidity:** 0% to 90% (noncondensing).

**Handle with care.** It has sensitive electronic components inside. Place it on a stable work surface that allows for air circulation under and around the computer. Your computer can be damaged if dropped, burned, punctured, or crushed, or if it comes in contact with liquids, oils, and lotions. Do not use a damaged computer as it may cause injury.

**Liquid exposure.** Keep your computer away from sources of liquid, such as drinks, oils, lotions, sinks, bathtubs, shower stalls, and so on. Protect your computer from dampness, humidity, or wet weather, such as rain, snow, and fog.

**Charging.** Charge only with the included power adapter. Other power adapters might not meet safety standards, and using such power adapters could pose a risk of death or injury. Using damaged power adapters or cables, or charging when moisture is present, can cause fire, electric shock, injury, or damage to your computer or other property. Do not use a power adapter in wet locations, such as near a sink, bathtub, or shower stall, or connect or disconnect the power adapter with wet hands.

**Medical device interference.** It contains components and radios that emit electromagnetic fields, including magnets, which may interfere with pacemakers, defibrillators, and other medical devices. Maintain a safe distance between your medical device and computer. Consult your physician and medical device manufacturer for information specific to your medical device.

**Repetitive motion.** When you perform repetitive activities such as typing or playing games, you may experience discomfort in your hands, arms, wrists, shoulders, neck, or other parts of your body. If you experience discomfort, stop using computer and consult a physician.

**Choking hazard.** Some accessories may present a choking hazard to small children. Keep these accessories away from small children.

**High-consequence activities.** Your computer is not intended for use where the failure of the computer could lead to death, personal injury, or severe environmental damage.

**Explosive and other atmospheric conditions.** Using computer in any area with a potentially explosive atmosphere may be hazardous—particularly in areas where the air contains high levels of flammable chemicals, vapors, or particles such as grain, dust, or metal powders. Exposing computer to environments having high concentrations of industrial chemicals, including evaporating liquified gases such as helium, may damage or impair its functionality.

# **TECHNICAL SUPPORT AND SERVICE CENTER**

+420 800 118 629

[servis@umax.cz](mailto:servis@umax.cz)

## **Umax Czech a.s.**

Kolbenova 962/27e

198 00 Prague 9

Czech Republic

## **MANUFACTURER**

Umax Czech a.s., Kolbenova 962/27e, 198 00 Prague 9,  
Czech Republic

## **KEEP IN TOUCH**



[www.umax.cz](http://www.umax.cz)



[Umax.cz](https://www.facebook.com/umax.cz)



[UMAX Czech Republic](https://www.youtube.com/UMAX_Czech_Republic)



[UMAX Czech](https://www.instagram.com/UMAX_Czech)



Do not dispose of electrical appliances as unsorted municipal waste, use separate collection facilities. Contact your local authority for information regarding the collection systems available. If electrical appliances are disposed of in landfills or dumps, hazardous substances can leak into the groundwater and get into the food chain, damaging your health and well-being. Please contact your local or regional waste authority for more information on collection, reuse and recycling programs.



Importer hereby declares that this wireless device is in compliance with the essential requirements and other relevant provisions of the R&TTE Directive and Radio Equipment Directive 2014/53/EU, as applicable. A copy of the EU Declaration of Conformity is available at [www.umax.cz](http://www.umax.cz).

© 2021 Umax Czech a.s. All rights reserved. Umax and Umax logo are trademarks of Umax Czech a.s. Windows is a registered trademark of Microsoft Corporation. All other trademarks are the property of their respective owners.





# UMAX

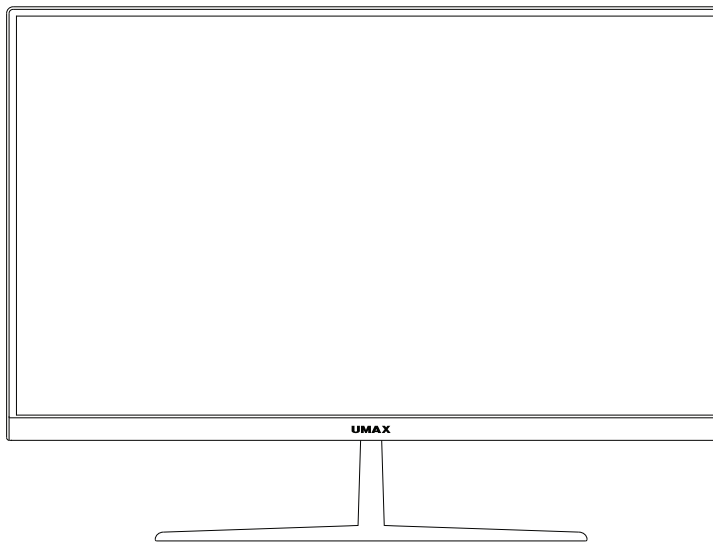

# U-One 24GR Plus

UŽIVATELSKÝ MANUÁL

ČEŠTINA

# **SEZNÁMENÍ**

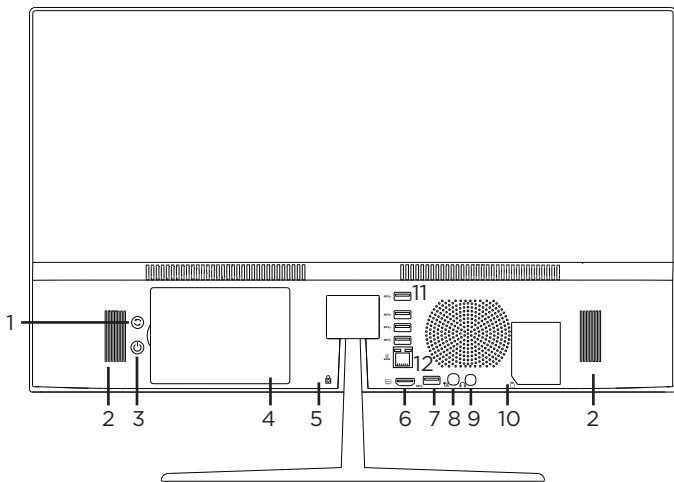

- 1.** tlačítko pro restart
- 2.** reproduktory
- 3.** tlačítko pro zapnutí
- 4.** 2.5" SATAIII SSD/HDD
- 5.** Kensington zámeček
- 6.** HDMI video výstup
- 7.** USB
- 8.** port pro nabíjení (12V 3A)
- 9.** 3.5mm audio jack (sluchátka a mikrofón)
- 10.** slot pro microSD kartu
- 11.** 4x USB
- 12.** Gbit LAN

# INSTALACE ZÁKLADNY

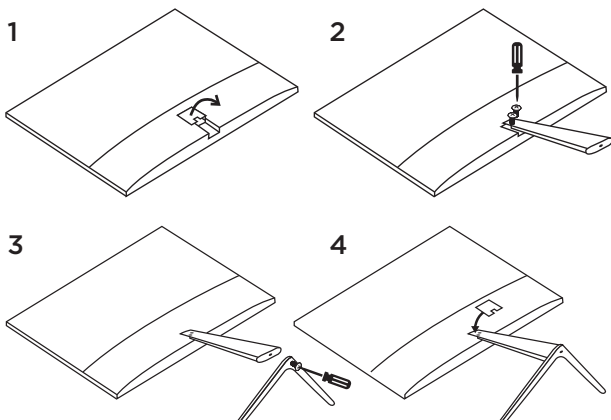
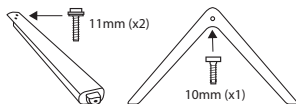

## ZAPNUTÍ

Na několik sekund zmáčkněte a podržte **tlačítko pro zapnutí** pro zapnutí počítače.

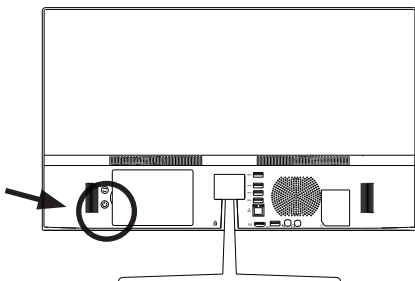

# ZAČÍNÁME S APLIKACÍ TIPY VE WINDOWS® 10

V aplikaci **Tipy** najdete překvapivé věci, které můžete ve Windows dělat – je součástí **Windows 10**. Pokud chcete aplikaci najít, zvolte **Start > Tipy**. Pak do vyhledávacího pole napište **Windows** nebo vyberte **Projít všechny tipy** a podívejte se tipy k jiným věcem.

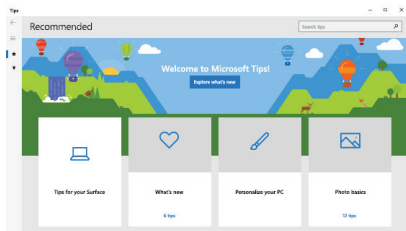

# KLÁVESOVÉ ZKRATKY VE WINDOWS 10



Otevře nabídku **Start**



Otevře **Centrum akcí**



**Minimalizuje** všechny aplikace



Spustí **Průzkumník souborů**



Otevře **Nastavení**



Otevře panel **Připojit**





**Zamkne** počítač

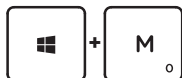

**Minimalizuje** všechny aplikace

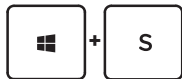

Spustí **Hledání**



Otevře panel **Nastavení zobrazení**

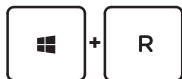

Otevře okno **Spustit**



Otevře **Centrum snadného přístupu**



Otevře **místní nabídku** tlačítka Start



Spustí lupu a **přiblíží obrazovku**

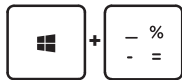



**Oddálí obrazovku** ve funkci lupa

# PŘIDÁNÍ 2.5" SSD/HDD

Prostor pro ukládání souborů a instalaci programů můžete rozšířit přidáním **2.5" SATA3 SSD nebo HDD** disku.

1. Vypněte počítač.
2. Odstraňte kryt disku na zadní straně počítače.
3. Přišroubujte držák HDD/SSD.
4. Vložte disk do počítače.
5. Zašroubujte ho a vraťte zadní kryt.

Před použitím bude možná nutné inicializovat a naformátovat nový disk.

1. Stisknutím **Windows + X**   otevřete místní nabídku systému Windows.
2. Vyberte **Správa disků**.
3. Zobrazí se vyskakovací okno. Podle pokynů inicializujte jednotku a naformátujte ji jako **NTFS**.

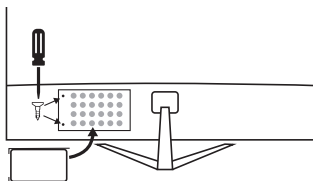
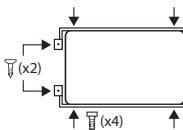
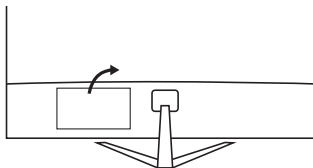

# **BEZPEČNOSTNÍ UPOZORNĚNÍ**

**Provozní teplota:** 10° až 35° C, **skladovací teplota:** -25° až 45° C, **vlhkost:** 0% až 90% (nekondenzující).

**Manipulace.** S počítačem zacházejte opatrně. Obsahuje citlivé elektronické součástky. Umístěte ho na stabilní pracovní plochu tak, aby byl zajištěn dostatečný přístup vzduchu do prostoru pod počítačem a kolem něj. Pádem, ohněm, proražením, nadměrným tlakem nebo kontaktem s kapalinami, oleji a tekutými kosmetickými přípravky se může počítač poškodit. Je-li poškozený, nepoužívejte ho, abyste se nezranili.

**Kontakt s kapalinami.** Počítač uchovávejte mimo dosah kapalin, jako jsou nápoje, oleje, tekuté kosmetické přípravky, voda v umyvadlech, vanách, sprchových koutech apod. Chraňte jej před vlhkem, rosením a atmosférickými srážkami, například deštěm, sněhem či mlhou.

**Nabíjení.** Počítač nabíjejte pomocí přiloženého napájecího adaptéru. Jiné adaptéry nemusí vyhovovat bezpečnostním normám a použitím těchto adaptérů se můžete vystavit riziku úmrtí nebo zranění. Při používání poškozených kabelů či nabíječek a při nabíjení ve vlhkém prostředí může dojít k požáru, úrazu elektrickým proudem, ke zranění či k poškození počítače nebo jiného majetku. Napájecí adaptér nepoužívejte ve vlhkém prostředí, například v blízkosti umyvadla, vany nebo sprchového koutu, a nikdy jej nepřipojujte ani neodpojujte mokřýma rukama.

**Rušení zdravotnických prostředků.** Počítač obsahuje součásti a rádiové komponenty vyzařující elektromagnetická pole. Tato elektromagnetická pole mohou rušit činnost zdravotních přístrojů, například kardiostimulátorů a defibrilátorů. Informace specifické pro váš konkrétní zdravotní přístroj vám poskytne váš lékař a výrobce zdravotního přístroje. Informujte se také, zda je nutné mezi zdravotním přístrojem a počítačem udržovat bezpečný odstup.

**Opakované pohyby.** Vykonáváte-li na počítači repetitivní činnost, jako je například psaní nebo hraní her, mohou se u vás vyskytnout nepříjemné pocity v ruce, pažích, zápěstích, ramenou, krčních partiích nebo v jiné části těla. V takovém případě přestaňte počítač používat a poradte se s lékařem.

**Riziko udušení.** Některé součásti příslušenství mohou pro malé děti představovat riziko udušení. Toto příslušenství udržujte mimo dosah malých dětí.

**Činnost se závažnými důsledky.** Počítač není určen k použití v situacích, kdy může selhání počítače způsobit úmrtí či poranění osob nebo vážnou škodu na životním prostředí.

**Nebezpečí výbuchu a jiná nebezpečí.** Nabíjení a používání počítače v jakýchkoli prostorách, kde hrozí nebezpečí výbuchu, například tam, kde se ve vzduchu nacházejí vysoké koncentrace hořlavých látek, výparů nebo pevných částic (například z obilí, prachu či kovů), může představovat riziko. V prostředích s vysokou koncentrací průmyslových chemikálií, například vypařujících se zkapalněných plynů, jako je hélium, může dojít k poškození počítače.

# **TECHNICKÁ PODPORA A SERVISNÍ CENTRUM**

800 118 629  
servis@umax.cz

**Umax Czech a.s.**  
Kolbenova 962/27e  
198 00 Praha 9  
Česká republika

## **VÝROBCE**

Umax Czech a.s., Kolbenova 962/27e, 198 00 Prague 9,  
Czech Republic

## **BUĎTE V KONTAKTU**



[www.umax.cz](http://www.umax.cz)



[Umax.cz](https://www.facebook.com/umax.cz)



[UMAX Czech Republic](https://www.youtube.com/UMAXCzechRepublic)



[UMAX Czech](https://www.instagram.com/UMAXCzech)



Nevyhazujte elektrické spotřebiče jako netříděný komunální odpad, použijte oddělené sběrné zařízení. Informace o dostupných systémech sběru získáte od místního úřadu. Pokud jsou elektrické spotřebiče likvidovány na skládkách, mohou nebezpečné látky unikat do podzemních vod a dostat se do potravinového řetězce, což může poškodit vaše zdraví. Další informace o sběru, opakovaném použití a recyklačních programech vám poskytne místní nebo regionální úřad pro nakládání s odpady.



Dovozce tímto prohlašuje, že toto bezdrátové zařízení splňuje základní požadavky a další relevantní podmínky směrnice R&TTE a směrnice 2014/53/EU pro rádiová zařízení v platném znění. Prohlášení o shodě pro EU najdete na [www.umax.cz](http://www.umax.cz)





# UMAX

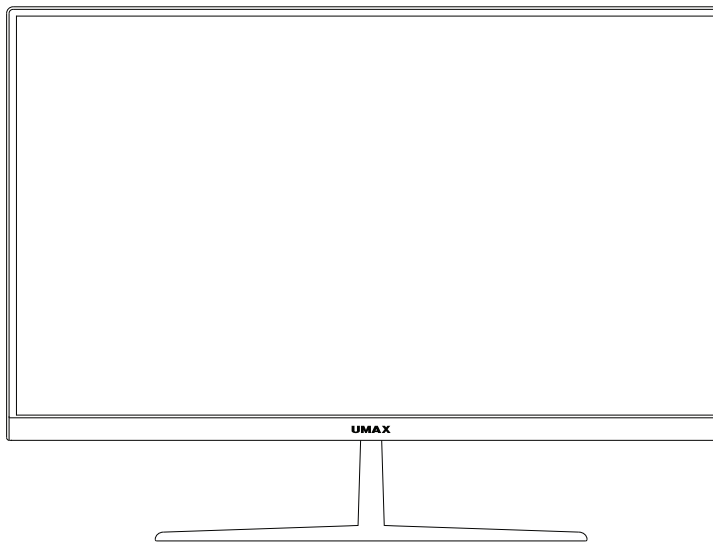

# U-One 24GR Plus

UŽIVATEĽSKÝ MANUÁL

SLOVENČINA

# **ZOZNÁMENIE**

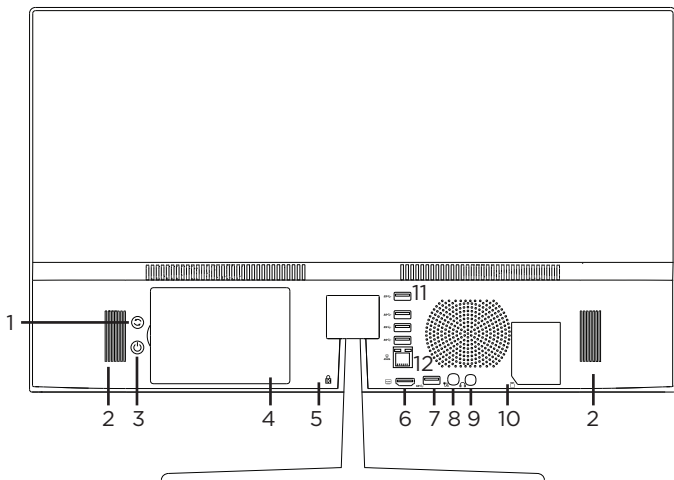

- 1.** tlačidlo pre reštart
- 2.** reproduktory
- 3.** tlačidlo pre zapnutie
- 4.** 2.5" SATAIII SSD/HDD
- 5.** Kensington zámok
- 6.** HDMI video výstup
- 7.** USB
- 8.** port pre nabíjanie (12V 3A)
- 9.** 3.5mm audio jack (slúchadlá a mikrofón)
- 10.** slot pre microSD kartu
- 11.** 4x USB
- 12.** Gbit LAN



# INŠTALÁCIA ZÁKLADNE

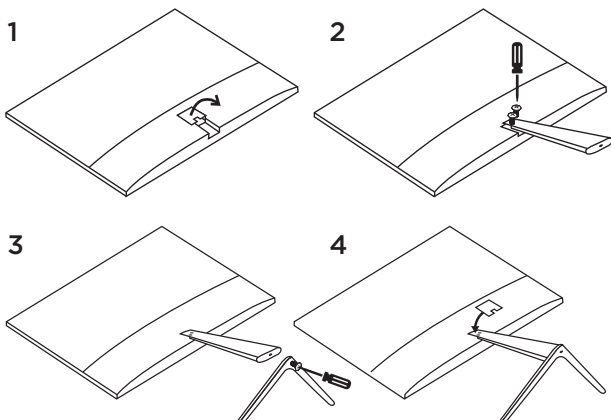
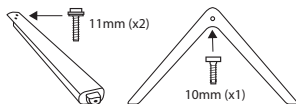

## ZAPNUTIE

Na niekoľko sekúnd stlačte a podržte **tlačidlo pre zapnutie** pre zapnutie počítača.

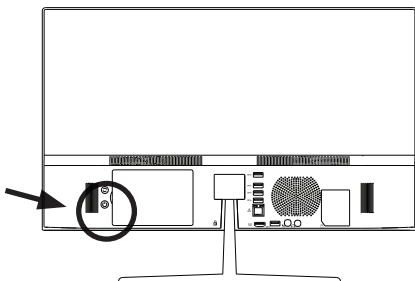

## **ZAČÍNAME S APLIKÁCIOU TIPY VO WINDOWS® 10**

Aplikácia **Tipy**, ktorá je súčasťou **Windowsu 10**, vám poskytne prekvapivé informácie o tom, aké možnosti máte k dispozícii vo Windowse. Ak chcete nájsť túto aplikáciu, vyberte tlačidlo **Štart** > **Tipy** vo svojom zariadení. Do vyhľadávacieho poľa zadajte výraz **Windows** alebo výberom možnosti **Prehľadávať všetky tipy** zobrazte všetky tipy.

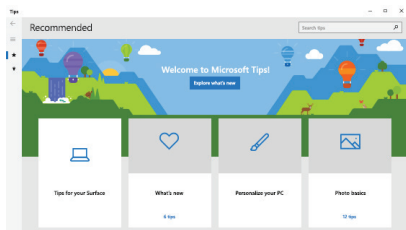

## **KLÁVESOVÉ SKRATKY VO WINDOWS 10**



Spúšťa ponuku **Štart**



**A**

Spúšťa **Centrum akcií**



**D**

**Minimalizuje** všetky aplikácie



**E**

Spúšťa **Prieskumník súborov**



**I**

Spúšťa **Nastavenia**



**K**

Spúšťa panel **Pripojiť**



**Zamkne** počítač



**Minimalizuje** všetky aplikácie



Spúšťa **Vyhľadať**



Spúšťa panel **Nastavenie zobrazenia**

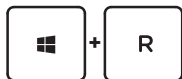

Otvorí okno **Spustenie**



Otvorí aplikáciu **Centrum uľahčenia prístupu**



Otvára **kontextovú ponuku** tlačidla Start



Spustí lupu a **priblíži obrazovku**





**Oddiali obrazovku** vo funkcii lupu

## **PRIDANIE 2.5" SSD/HDD**

Priestor pre ukladanie súborov a inštaláciu programov môžete rozšíriť pridaním **2.5" SATA3 SSD alebo HDD disku**.

1. Vypnite počítač.
2. Odstráňte kryt disku na zadnej strane počítača.
3. Priskrutkujte držiak HDD/SSD.
4. Vložte disk do počítača.
5. Zaskrutkujte ho a vráťte zadný kryt.

Pred použitím bude možno potrebné inicializovať a naformátovať nový disk.

1. Stlačením **Windows + X**    otvorte miestnu ponuku systému Windows.
2. Vyberte **Správa diskov**.
3. Zobrazí sa vyskakovacie okno. Podľa pokynov inicializujte jednotku a naformátujte ju ako **NTFS**.

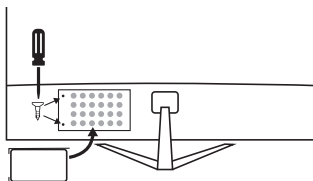
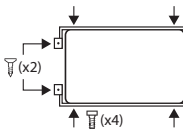
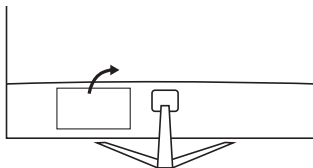

# **BEZPEČNOSTNÉ UPOZORNENIA**

**Prevádzková teplota:** 10 až 35 °C, **teplota skladovania:** -25 až 45 °C, **vlhkosť:** 0% až 90% (nekondenzujúca).

**Zaobchádzanie.** S počítačom zaobchádzajte opatrne. Obsahuje citlivé elektronické súčasti. Počítač umiestnite a používajte na pevnej a stabilnej ploche tak, aby bola zabezpečená dostatočná cirkulácia vzduchu pod počítačom a v jeho okolí. Počítač sa v prípade pádu, vystavenia ohňu, prederavenia, rozpučenia alebo pri styku s tekutinami, olejmi či inými kvapalinami môže poškodiť. Ak ste poškodili svoj počítač, prestaňte ho používať. Mohlo by to viesť k zraneniam.

**Vystavenie tekutínám.** Počítač používajte a uchovávajte v dostatočnej vzdialenosti od zdrojov tekutín, ako sú nápoje, oleje, krémy, umývadlá, vane, sprchy a podobne. Počítač je potrebné chrániť pred vlhkosťou a vlhkým počasím, ako je dážď, sneh a hmla.

**Nabíjanie.** Počítač nabíjajte len pomocou dodávaného nabíjacieho kábla. Iné adaptéry nemusia spĺňať príslušné bezpečnostné štandardy a nabíjanie pomocou takýchto adaptérov môže predstavovať riziko zranenia alebo smrti. Používanie poškodených káblov alebo nabíjačiek, prípadne nabíjanie vo vlhkom prostredí môže spôsobiť elektrický šok, zranenie alebo poškodenie počítača, prípadne iného majetku. Napájací adaptér nepoužívajte na vlhkých miestach, napríklad pri umývadle, vani alebo sprche, ani ho nezapájate a neodpájajte mokrými rukami.

**Rušenie zdravotných prístrojov.** Počítač obsahuje súčasti a vysielače, ktoré vyžarujú elektromagnetické polia, vrátane magnetov, ktoré môžu spôsobiť rušenie kardiostimulátorov, defibrilátorov a ďalších zdravotníckych prístrojov. Dodržujte bezpečnú vzdialenosť medzi zdravotníckym prístrojom a počítačom. Informácie o svojom zdravotnom prístroji získate u svojho lekára alebo výrobcu zdravotného prístroja.

**Opakované pohyby.** Pri vykonávaní opakovaných činností počas práce s počítačom, ako je napríklad písanie alebo hranie hier, môžete občas pociťovať mierne bolesti dlaní, ramien, zápästí, krku alebo iných častí tela. Ak sa u vás vyskytnú takéto bolesti, prestaňte používať počítač a poraďte sa s lekárom.

**Riziko zadusenía.** Niektoré časti príslušenstva môžu predstavovať riziko zadusenía pre malé deti. Uchovávajte takéto príslušenstvo mimo dosahu malých detí.

**Rizikové aktivity.** Počítač nebol navrhnutý na používanie na miestach, kde by jeho zlyhanie mohlo viesť k smrti, zraneniu osôb alebo závažnému poškodeniu životného prostredia.

**Výbušné prostredie a podobné podmienky.** Používanie počítača na ľubovoľných miestach s potenciálne výbušným prostredím, predovšetkým v oblastiach, kde vzduch obsahuje vysoké koncentrácie horľavých chemikálií, výparov alebo častíc (napríklad obilie, prach alebo železný prach), môže byť nebezpečné. Vystavenie počítača prostrediu s vysokými koncentraciami priemyselných chemikálií vrátane výparov skvapalnených plynov, ako je hélium, môže poškodiť alebo narušiť funkčnosť počítača.

# **TECHNICKÁ PODPORA A SERVISNÉ CENTRUM**

+420 800 118 629

[servis@umax.cz](mailto:servis@umax.cz)

## **Umax Czech a.s.**

Kolbenova 962/27e

198 00 Praha 9

Česká republika

## **VÝROBCA**

Umax Czech a.s., Kolbenova 962/27e, 198 00 Prague 9,  
Czech Republic

## **BUĎTE V KONTAKTE**



[www.umax.cz](http://www.umax.cz)



[Umax.cz](https://www.facebook.com/umax.cz)



[UMAX Czech Republic](https://www.youtube.com/channel/UC8v31111111111111111111)



[UMAX Czech](https://www.instagram.com/umax.cz)



Nevyhadzujte elektrické spotrebiče ako netriedený komunálny odpad, použite oddelené zberné zariadenia. Informácie o dostupných systémoch zberu získate od miestneho úradu. Ak sú elektrické spotrebiče likvidované na skládkach, môžu nebezpečné látky unikať do podzemných vôd a dostať sa do potravinového reťazca, čo môže poškodiť vaše zdravie. Ďalšie informácie o zbere, opakovanom použití a recyklačných programoch vám poskytne miestny alebo regionálny úrad pre nakladanie s odpadmi.



Dovozce týmto vyhlasuje, že toto bezdrôtové zariadenie vyhovuje základným požiadavkám a ďalším dôležitým ustanoveniam smernice R&TTE a smernice o rádiových zariadeniach 2014/53/EÚ. Kópia vyhlásenia o zhode s normami EÚ je dostupná na stránke [www.umax.cz](http://www.umax.cz)







# UMAX

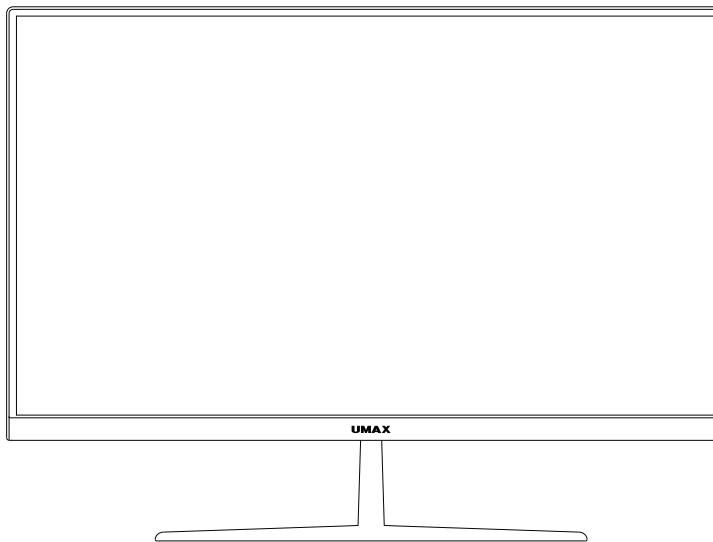

# U-One 24GR Plus

INSTRUKCJA OBSŁUGI

POLSKI

# **POWIADOMIENIE**

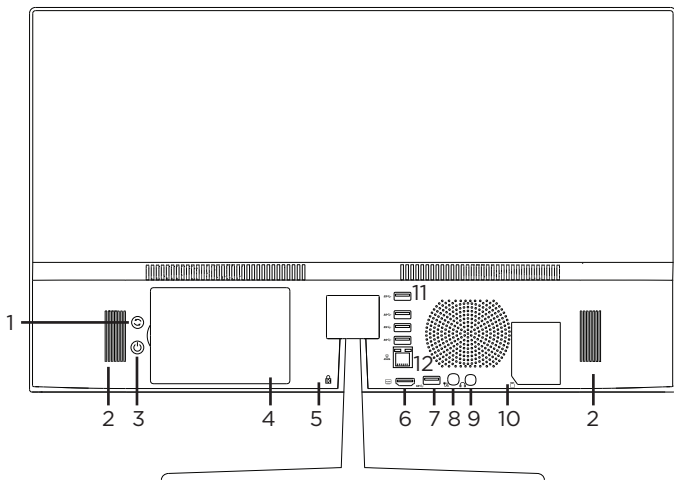

- 1.** przycisk restartu
- 2.** głośniki
- 3.** przycisk zasilania
- 4.** 2.5" SATAIII SSD/HDD
- 5.** Kensington blokada
- 6.** HDMI wyjście wideo
- 7.** USB
- 8.** port ładowania (12V 3A)
- 9.** 3.5mm audio jack (słuchawki i mikrofon)
- 10.** gniazdo karty microSD
- 11.** 4x USB
- 12.** Gbit LAN

# PODSTAWOWA INSTALACJA

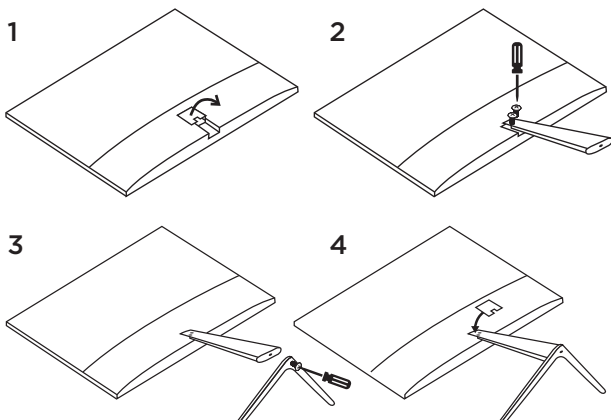
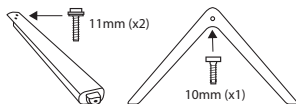

## URUCHOM KOMPUTER

Naciśnij i przytrzymaj **przycisk zasilania** przez kilka sekund, aby włączyć komputer.

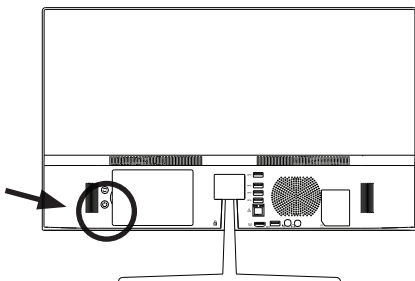

# WSKAZÓWKI W SYSTEMIE WINDOWS® 10

Znajdź zaskakujące czynności, które możesz wykonywać w systemie **Windows** za pomocą aplikacji **Wskazówki** – jest ona zawarta w systemie Windows 10. Aby znaleźć aplikację, wybierz opcję **Start** > **Wskazówki** na urządzeniu. Następnie w polu wyszukiwania wpisz **Windows** lub wybierz opcję **Przejrzyj wszystkie wskazówki**, aby wyświetlić porady dotyczące innych elementów.

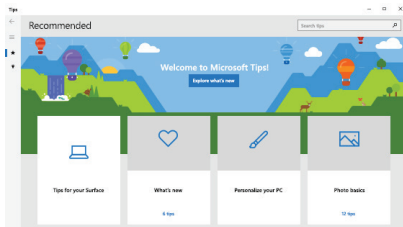

# SKRÓTY KŁAWIATUROWE W SYSTEMIE WINDOWS 10



Uaktywnianie menu **Start**



Wyświetlanie pozycji **Centrum akcji**



Uruchamianie pulpitu



Uruchamianie narzędzia **Eksplorator plików**



Wyświetlanie pozycji **Ustawienia**

-  +  Wyświetlanie panelu **Połącz**
-  +  Uaktywnienie ekranu blokada
-  +  Minimalizuje aktywne okno
-  +  Uaktywnienie funkcji **Wyszukaj**
-  +  Wyświetlanie panelu **Projekt**
-  +  Otwieranie okna **Uruchom**
-  +  Otwieranie **Centrum ułatwień dostępu**
-  +  Otwieranie menu kontekstowego przycisku Start
-  +  Uruchamianie ikony lupy i powiększanie ekranu
-  +  Zmniejszenie ekranu

## **DODANIE 2.5" SSD/HDD**

Możesz zwiększyć przestrzeń do przechowywania plików i instalowania programów, dodając dysk **2.5" SATA3 SSD lub HDD**.

1. Wyłącz komputer.
2. Zdejmij pokrywę napędu z tyłu komputera.
3. Przykręć wspornik dysku HDD / SSD.
4. Włóż dysk do komputera.
5. Przykręć i załóż tylną pokrywę.

Może być konieczne zainicjowanie i sformatowanie nowego dysku przed jego użyciem.

1. Naciśnij **Windows + X**  otwórz menu kontekstowe systemu Windows.
2. Wybierz **Zarządzanie dyskami**.
3. Pojawi się wyskakujące okienko. Postępuj zgodnie z instrukcjami, aby zainicjować dysk i sformatować go jako **NTFS**.

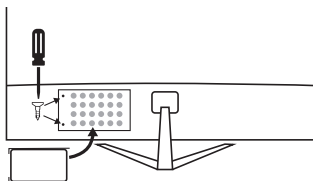
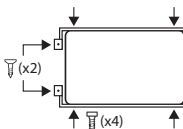
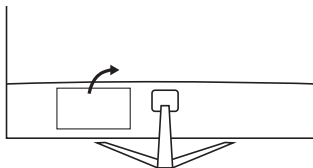

# **OSTRZEŻENIA DOTYCZĄCE BEZPIECZEŃSTWA**

**Temperatura pracy:** 10 do 35 °C, **temperatura przechowywania:** -25 do 45 °C, **wilgotność:** 0% do 90% (nieskondensowana).

**Obsługa.** Zachowaj ostrożność podczas używania komputera. Urządzenie wykonane jest z metalu, szkła i plastiku, a w środku zawiera wrażliwe elementy elektroniczne. Umieść komputer na stabilnym podłożu, pozwalającym na swobodny dostęp powietrza od dołu i po bokach komputera. Upuszczenie komputera, przypalenie go, przebicie, zgniecenie lub narażenie na kontakt z cieczami, olejami lub emulsjami może spowodować uszkodzenie urządzenia. Nie używaj uszkodzonego komputera, ponieważ może to spowodować obrażenia.

**Narażenie na kontakt z cieczą.** Trzymaj komputer z dala od źródeł wilgoci, takich jak napoje, oleje, emulsje, umywalki, wanny, kabiny prysznicowe i inne. Chroń komputer przed wilgocią, deszczem, śniegiem oraz mgłą.

**Ładowanie.** Do ładowania komputera używaj tylko dołączonego zasilacza i kabla ładowania. Inne zasilacze mogą nie spełniać odpowiednich norm bezpieczeństwa, a ładowanie przy ich użyciu może zagrażać życiu lub zdrowiu. Korzystanie z uszkodzonych zasilaczy, uszkodzonych kabli lub ładowanie urządzenia w obecności wilgoci może spowodować pożar, porażenie prądem, obrażenia ciała lub uszkodzenie komputera i innego mienia. Nie używaj zasilacza w miejscach narażonych na działanie wody, na przykład bliskim umywalkom i zlewom, wanien i natrysków, a także nie podłączaj ani nie odłączaj zasilacza, gdy masz mokre ręce.

**Zakłócenia urządzeń medycznych.** Komputer zawiera elementy i nadajniki radiowe emitujące pola elektromagnetyczne, które mogą zakłócać pracę rozruszników serca, defibrylatorów i innych urządzeń medycznych. Zachowaj bezpieczną odległość między swoim urządzeniem medycznym a komputerem. Aby uzyskać informacje dotyczące Twojego urządzenia medycznego, skonsultuj się ze swoim lekarzem oraz z producentem urządzenia.

**Powtarzanie czynności.** Gdy podczas korzystania powtarzasz te same czynności (takie jak pisanie lub granie w gry), możesz doświadczać dyskomfortu w dłoniach, rękach, nadgarstkach, ramionach, szyi lub innych częściach ciała. Jeśli doświadczasz dyskomfortu, przerwij korzystanie z komputera i skonsultuj się z lekarzem.

**Ryzyko zadławienia.** Niektóre akcesoria mogą stwarzać ryzyko zadławienia dla małych dzieci. Chroń te akcesoria przed małymi dziećmi.

**Czynności dużego ryzyka.** Komputer nie jest przeznaczony do użytku w sytuacjach, w których awaria komputera mogłaby prowadzić do śmierci, obrażeń lub poważnych zniszczeń środowiska.

**Warunki zagrożenia wybuchem lub inne zjawiska atmosferyczne.** Używanie komputera w miejscach zagrożonych wybuchem, takich jak obszary, na których powietrze zawiera wysokie stężenie palnych substancji chemicznych, oparów lub cząstek (takich jak pyły, kurz lub opiłki metali) może być niebezpieczne. Narażenie komputera na działanie środowiska o wysokim stężeniu chemicznych substancji przemysłowych, w tym w pobliżu parowania gazów skroplonych takich jak hel, może spowodować uszkodzenie lub obniżenie funkcjonalności.

# **WSPARCIE TECHNICZNE I CENTRUM SERWISOWE**

+420 800 118 629

servis@umax.cz

## **Umax Czech a.s.**

Kolbenova 962/27e

198 00 Praha 9

Česká republika

## **PRODUCENT**

Umax Czech a.s., Kolbenova 962/27e, 198 00 Prague 9,  
Czech Republic

## **POZOSTAŇ W KONTAKCIE**



[www.umax.cz](http://www.umax.cz)



[Umax.cz](https://www.facebook.com/umax.cz)



[UMAX Czech Republic](https://www.youtube.com/UMAXCzechRepublic)



[UMAX Czech](https://www.instagram.com/UMAXCzech)



Powyższy symbol oznacza, że zgodnie z lokalnymi przepisami zalecane jest specjalne postępowanie ze zużytym produktem i/lub baterią, których nie należy wyrzucać razem z domowymi odpadami. Zużyty produkt powinien być przekazany do specjalnego punktu zbiórki wyznaczonego przez odpowiednie władze lokalne. Specjalna zbiórka i utylizacja tego produktu oraz/lub jego baterii pomaga chronić zasoby naturalne oraz zapewnia, że produkt jest utylizowany w sposób, który chroni zdrowie ludzi i środowisko.



Importer niniejszym oświadcza, że to urządzenie bezprzewodowe jest zgodne z zasadniczymi wymaganiami oraz pozostałymi stosownymi postanowieniami odpowiednio Dyrektywy R&TTE oraz Dyrektywy dotyczącej urządzeń radiowych 2014/53/EU. Kopia Deklaracji zgodności z dyrektywami Unii Europejskiej jest dostępna pod adresem [www.umax.cz](http://www.umax.cz).







# UMAX

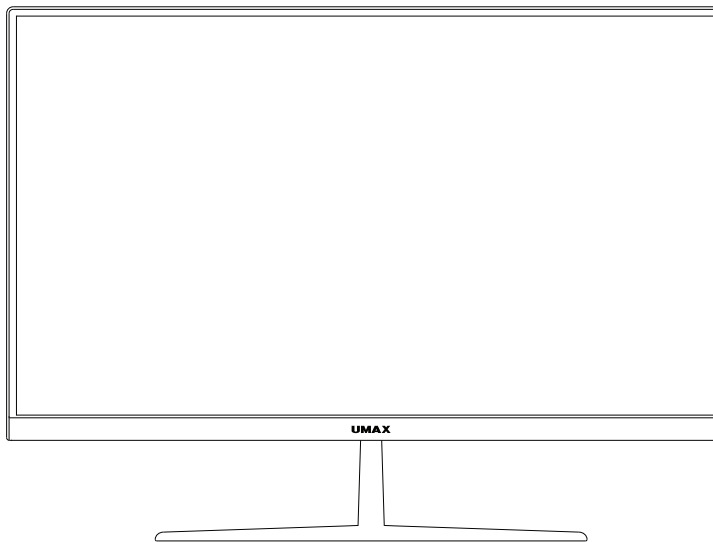

# U-One 24GR Plus

FELHASZNÁLÓI KÉZIKÖNYV

MAGYAR

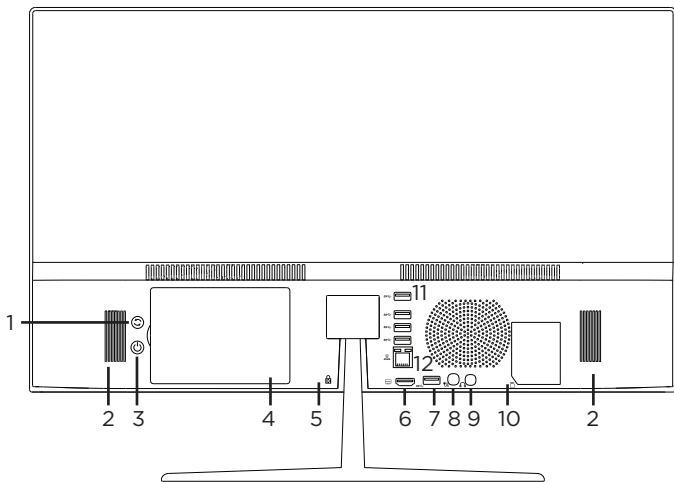

- 1.** újraindítás gomb
- 2.** hangszórók
- 3.** bekapcsoló gomb
- 4.** 2.5" SATAIII SSD/HDD
- 5.** Kensington zár
- 6.** HDMI videó kimenet
- 7.** USB
- 8.** töltőport (12V 3A)
- 9.** 3,5 mm-es audio aljzat (fejhallgató + mikrofon)
- 10.** microSD kártyahely
- 11.** 4x USB
- 12.** Gbit LAN

# ALAPSZERELÉS

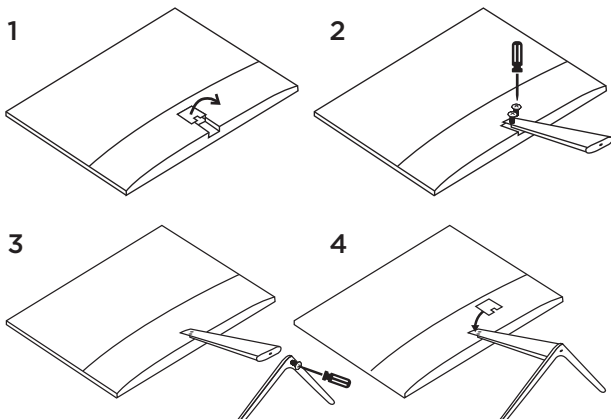
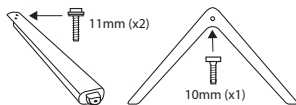

## KAPCSOLJA BE A SZÁMÍTÓGÉPET

A számítógép bekapcsolásához nyomja meg és tartsa lenyomva a **bekapcsológombot** néhány másodpercig.

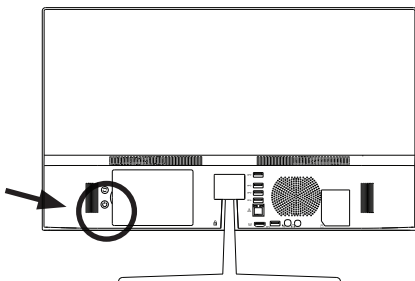

# ELSŐ LÉPÉSEK A TIPPEK ALKALMAZÁSSAL

## A WINDOWS 10-BEN

Meglepő dolgokat tehet a Windowsban – fedezze fel őket a **Windows 10** részét képező **Tippek** alkalmazásban. Az alkalmazás megtalálásához válassza a készüléken a **Start > Tippek** lehetőséget. Ezután írja be a keresőmezőbe a **Windows** kifejezést, vagy válassza a **Tallózás az összes tipp között** lehetőséget, ha más dolgokra vonatkozó tippeket is szeretne megtekinteni.

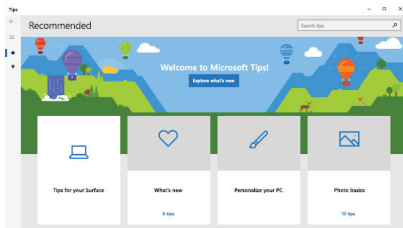

## MUNKA A WINDOWS® 10 OPERÁCIÓS RENDSZERREL



Elindítja a **Start** menüt



+



Elindítja az **Műveletközpont** alkalmazást



+



Megjeleníti az asztalt.



+



Elindítja az **Intézőt**



Elindítja a **Beállítások** menüt



Elindítja a **Csatlakozás** táblát



Aktiválja a Zárolt képernyőt



Kis méretűre csökkenti az éppen aktív ablakot

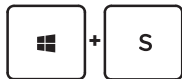

Elindítja a **Keresés** funkciót



Megnyitja a **Projekt** ablaktáblát



Megnyitja a **Futtatás** ablakot



Megnyitja a **Kezeléstechnikai központot**

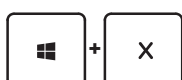

Megnyitja a Start gomb helyi menüjét

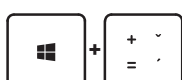

Elindítja a nagyító ikont és kinagyítja a képernyő kívánt részét





Kicsinyíti a képernyőt

## 2.5 "SSD/HDD HOZZÁADÁSA

2,5 hüvelyk méretű **SATA3 SSD** vagy **HDD** hozzáadásával növelheti a fájlok tárolására és a programok telepítésére szolgáló helyet.

1. Kapcsolja ki a számítógépet.
2. Távolítsa el a meghajtó fedelét a számítógép hátulján.
3. Csavarja be a HDD/SSD konzolt.
4. Helyezze be a lemezt a számítógépbe.
5. Csavarja be és helyezze vissza a hátsó fedelet.

Előfordulhat, hogy inicializálnia és formáznia kell az új meghajtót, mielőtt használná.

1. Nyomja meg a **Windows + X** billentyűkombinációt  +  nyissa meg a Windows helyi menüt.
2. Válassza a **Lemezkezelés lehetőségét**.
3. Megjelenik egy felugró ablak. Kövesse az utasításokat a meghajtó inicializálásához és formázásához **NTFS**-ként.

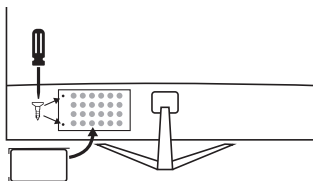
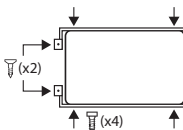
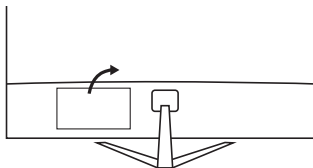



# **FONTOS BIZTONSÁGI TUDNIVALÓK**

**Üzemi hőmérséklet:** 10 – 35 °C, **tárolási hőmérséklet:** -25 – 45 °C,  
**relatív páratartalom:** 0% – 90% (kicsapódásmentes).

**A készülék kezelése.** Bánjon körültekintően a *UMAX Visionbook* géppel. A készülék fémből, üvegből és műanyagból készült, és a belsejében érzékeny elektronikus összetevők vannak. A *UMAX Visionbook* gépet stabil felületen helyezze el, amely megfelelő szellőzést tesz lehetővé a számítógép alatt és körül. A *UMAX Visionbook* megsérülhet, ha leesik, megég, átlukad vagy összetörik, vagy ha folyadékokkal, olajokkal, vagy krémekkel érintkezik. Ne használja a *UMAX Visionbook* gépet, ha sérült, mivel személyi sérülés következhet be.

**Folyadékok hatása.** Tartsa távol a *UMAX Visionbook* gépet a folyadékforrásoktól, például italoktól, olajoktól, krémektől, mosdóktól, fürdőkádaktól, zuhanyfülkéktől stb. Védje a *UMAX Visionbook* gépet a nedvességtől, páráról és nedves időtől, például esőtől, hótól és ködtől.

**Töltés.** A *UMAX Visionbook* gépet kizárólag a csomag tartozékaként kapott töltőkábelrel. Elképzelhető, hogy más adapterek nem felelnek meg az érvényben lévő biztonsági szabványok előírásainak, és ilyen adapterekkel való töltés esetén fennállhat a halál vagy személyi sérülés kockázata. A sérült kábelek vagy töltők használata, illetve a nedves környezetben történő akkumulátortöltés tüzet, áramütést, személyi sérülést, továbbá a *UMAX Visionbook* vagy más tárgy károsodását okozhatja. Ne használjon tápegységet nedves környezetben, például a mosdókagyló, fürdőkád vagy zuhanykabin közelében, és ne csatlakoztassa vagy vállassza le a tápegységet nedves kézzel.

**Interferencia gyógyászati eszközökkel.** A *UMAX Visionbook* elektromágneses mezőket kibocsátó alkatrészeket és rádióegységeket (többek között mágneseket) tartalmaz, amelyek a szívritmus-szabályozókban, defibrillátorokban és más orvosi eszközökben interferenciát okozhatnak. Az orvosi eszközt és a *UMAX Visionbook* gépet tartsa egymástól biztonságos távolságra. Az orvosi eszközzel kapcsolatban kérje ki orvosa vagy az eszköz gyártója véleményét.

**Ismétlődő mozdulatok.** Ha ismétlődő mozgást végez a *UMAX Visionbook* gépen (pl. gépelés vagy játszás közben), esetenként kellemetlen érzés támadhat a kézfejében, a karjában, a csuklójában, a vállában, a nyakában vagy más testrészeiben. Ha ilyen kényelmetlenséget érez, ne használja tovább a *UMAX Visionbook* gépet, és forduljon orvoshoz.

**Fulladásveszély.** A *UMAX Visionbook* bizonyos tartozékai a kisgyermekek számára fulladásveszélyt jelenthetnek. Tartsa ezeket a tartozékokat kisgyermekektől távol.

**Kiemelt felelősségű tevékenységek.** A *UMAX Visionbook* nem használható olyan célra, ahol a számítógép meghibásodása halálhoz, személyi sérüléshez vagy súlyos környezeti károkhoz vezethet.

**Robbanásveszélyes és más környezetek.** A *UMAX Visionbook* használata robbanásveszélyes környezetben kockázatos lehet, különösen olyan helyen, ahol a levegő nagy mennyiségű gyúlékony vegyi anyagot, gőzt vagy részecskét (pl. szemcsét, port vagy fémport) tartalmaz. Ha a *UMAX Visionbook* olyan környezetbe kerül, ahol nagy koncentrációban vannak jelen ipari vegyszerek, többek között párolgó állapotban lévő cseppfolyós gázok (pl. hélium), az károsíthatja a *UMAX Visionbook* gépet, vagy akadályozhatja annak működését.

# **TECHNIKAI TÁMOGATÁS ÉS SZOLGÁLTATÓ KÖZPONT**

+420 800 118 629

servis@umax.cz

**Umax Czech a.s.**

Kolbenova 962/27e

198 00 Praha 9

Česká republika

## **GYÁRTÓ**

Umax Czech a.s., Kolbenova 962/27e, 198 00 Prague 9,  
Czech Republic

## **MARADJON KAPCSOLATBAN**



[www.umax.cz](http://www.umax.cz)



[Umax.cz](https://www.facebook.com/umax.cz)



[UMAX Czech Republic](https://www.youtube.com/UMAXCzechRepublic)



[UMAX Czech](https://www.instagram.com/UMAXCzech)



A fenti szimbólum azt jelenti, hogy a helyi törvényeknek és előírásoknak megfelelően a terméket és/vagy az akkumulátort a háztartási hulladéktól elkülönítve kell a hulladékba helyezni. Amikor a termék eléri az élettartama végét, vigye el a helyi önkormányzat által kijelölt gyűjtőhelyre. A termék és/vagy az akkumulátor elkülönített módon történő gyűjtése és újrahasznosítása segít megóvni a természeti erőforrásokat, és biztosítja, hogy az újrahasznosítás az emberi egészség és a környezet védelmével összhangban történjen.



Az importőr kijelenti, hogy ez a vezeték nélküli eszköz megfelel az R&TTE irányelv és a rádióberendezésekre vonatkozó 2014/53/EU irányelv alapvető követelményeinek és egyéb vonatkozó rendelkezéseinek. Az EU-megfelelőségi nyilatkozat másolata a következő címen tekinthető meg: [www.umax.cz](http://www.umax.cz)



**UMAX**